



Министерство по чрезвычайным ситуациям Республики Беларусь



РАСКРАСКА

Пожарная аварийно-спасательная техника

Для того, чтобы быстро помочь людям, попавшим в беду, спасатели используют различную технику. Автомобили, например, доставляют к месту пожара не только спасателей, но и огромное количество снаряжения, инструментов и приспособлений.

Но спасатели работают не только на земле, но и в воде, в воздухе. Для проведения спасательных операций на воде спасатели используют катера, а в воздухе – вертолеты.

Бери в руки карандаши и вперед! Мы познакомим тебя с некоторыми видами аварийно-спасательной техники.

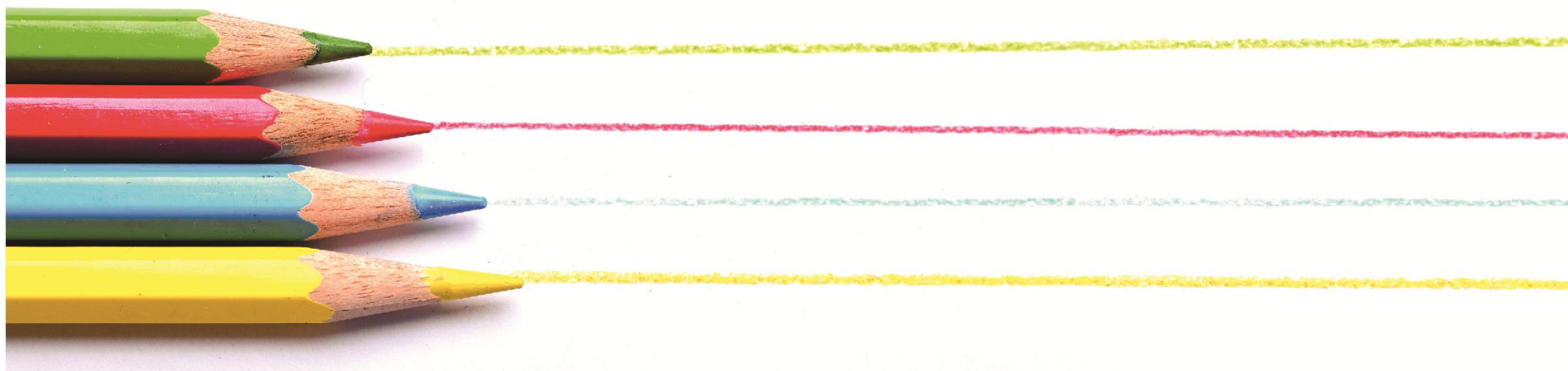

ПОЖАРНАЯ АВТОЦИСТЕРНА

Перед тобой пожарная автоцистерна повышенной проходимости. На ней спасатели выезжают на пожар. В машине находится аварийно-спасательный инструмент, а также увеличенный запас огнетушащих средств – 12 тысяч литров воды.

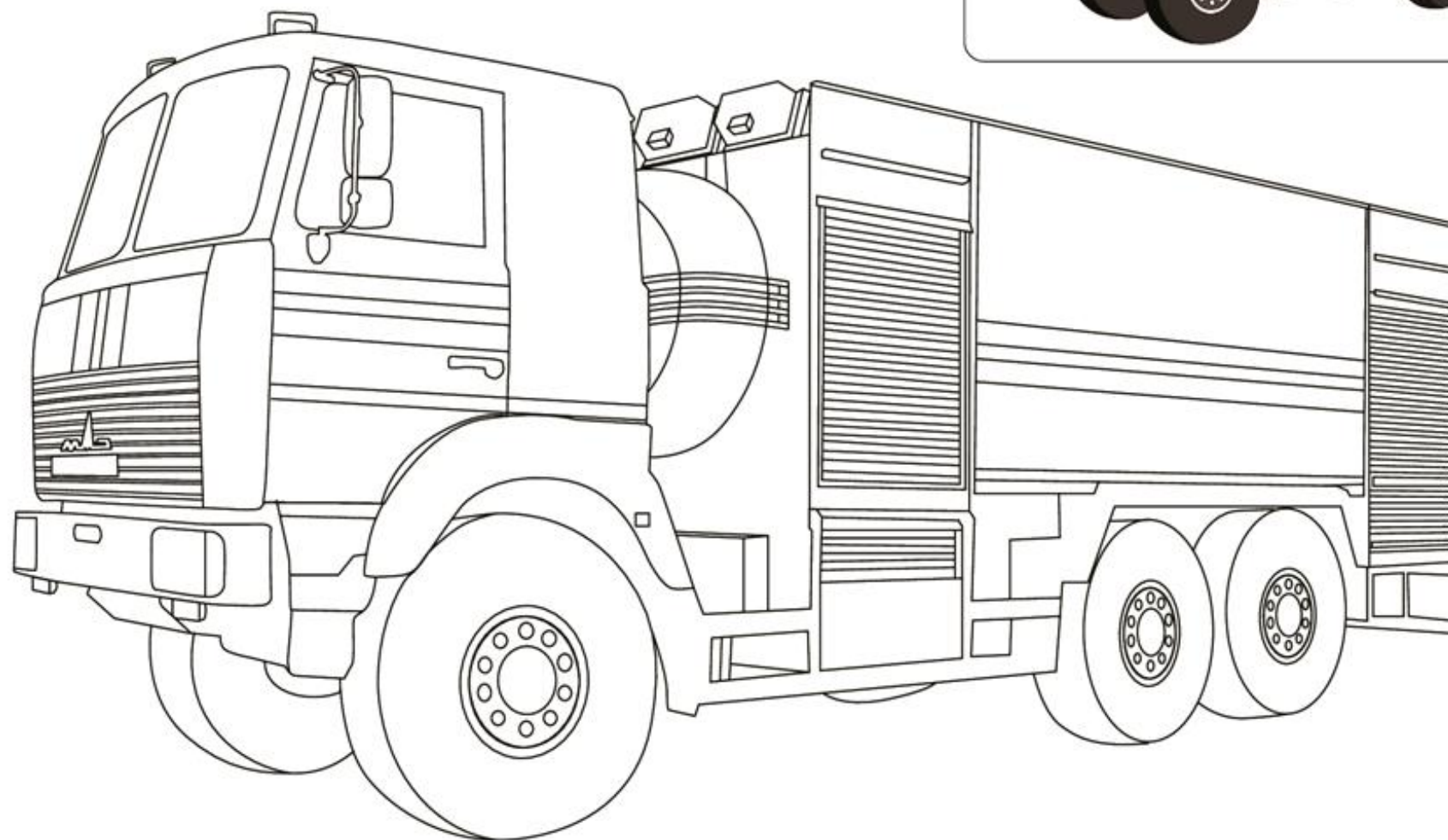

АВТОМОБИЛЬ ШТАБНОЙ

На таком автомобиле выезжают для руководства ликвидацией чрезвычайной ситуации, а так же выяснить причины, по которым она произошла.



АВТОЛЕСТНИЦА ПОЖАРНАЯ

На крыше этого автомобиля находится лестница длиной 52 метра.
Представь, что с ее помощью можно спасать людей и тушить пожары
на высоте 17 этажа.

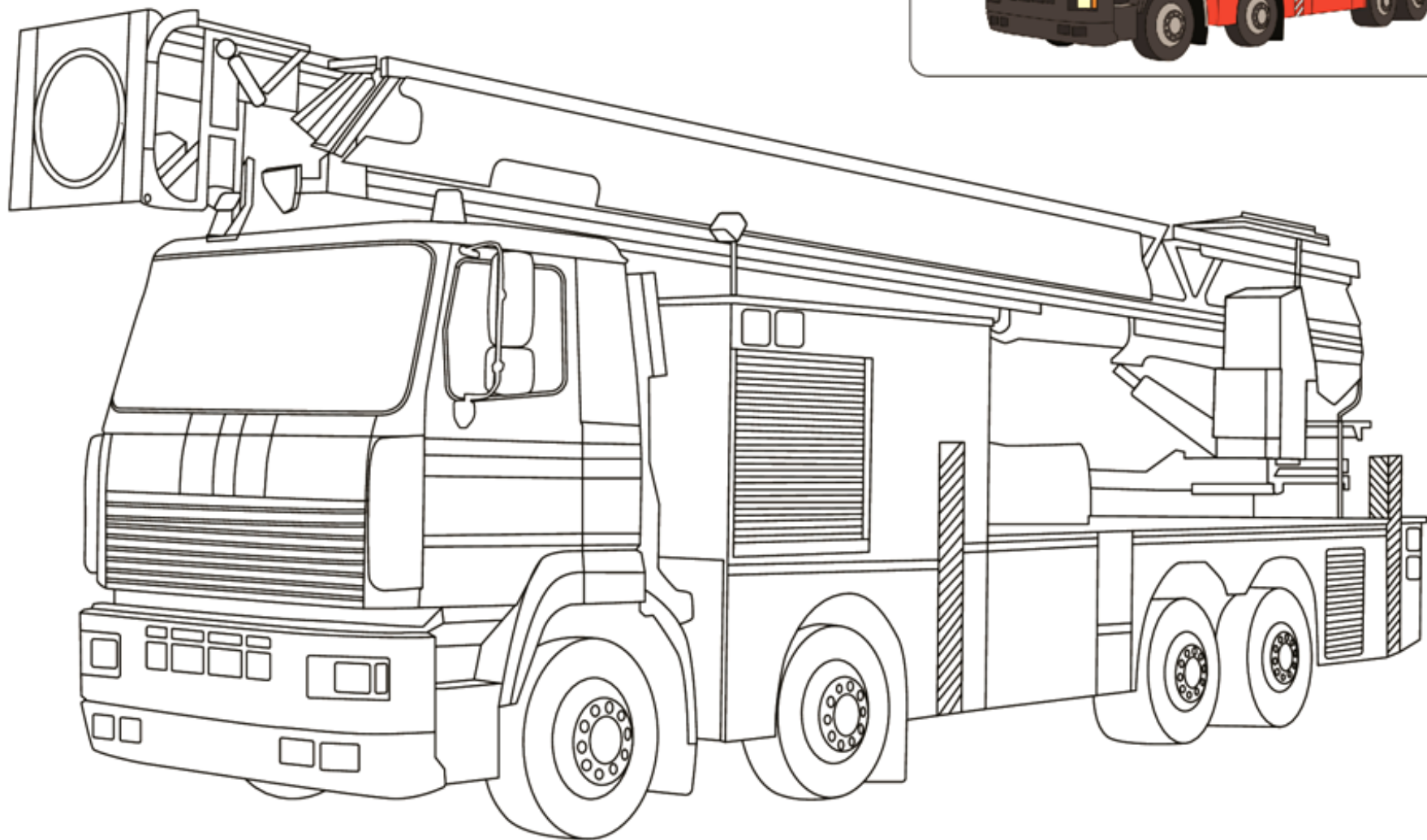

АВТОМОБИЛЬ РУКАВНЫЙ

Эта машина доставляет к месту пожара боевой расчет (спасателей), а так же большой запас пожарных рукавов. Этот автомобиль используется при тушении крупных пожаров, например, лесных и торфяных.

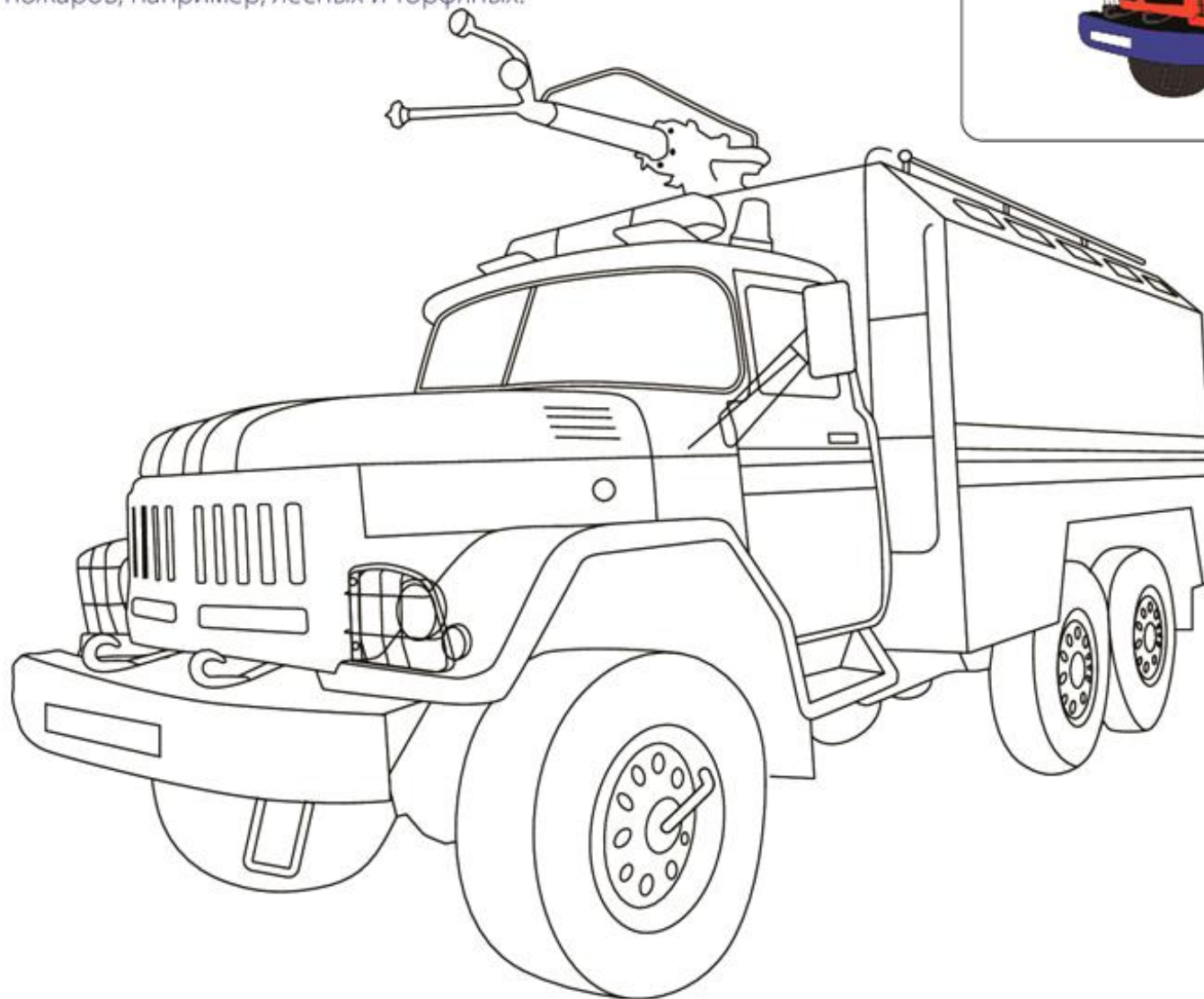

АВАРИЙНО-СПАСАТЕЛЬНЫЙ АВТОМОБИЛЬ

А этот автомобиль сокращенно называют АСА. С его помощью спасатели не только тушат пожары. В специальных отсеках машины находится большое количество инструментов, которые используются для поиска и спасения людей в завалах разрушенных зданий, ликвидации различных аварий. Кроме этого, в машине есть оборудование для оказания пострадавшим медицинской помощи.

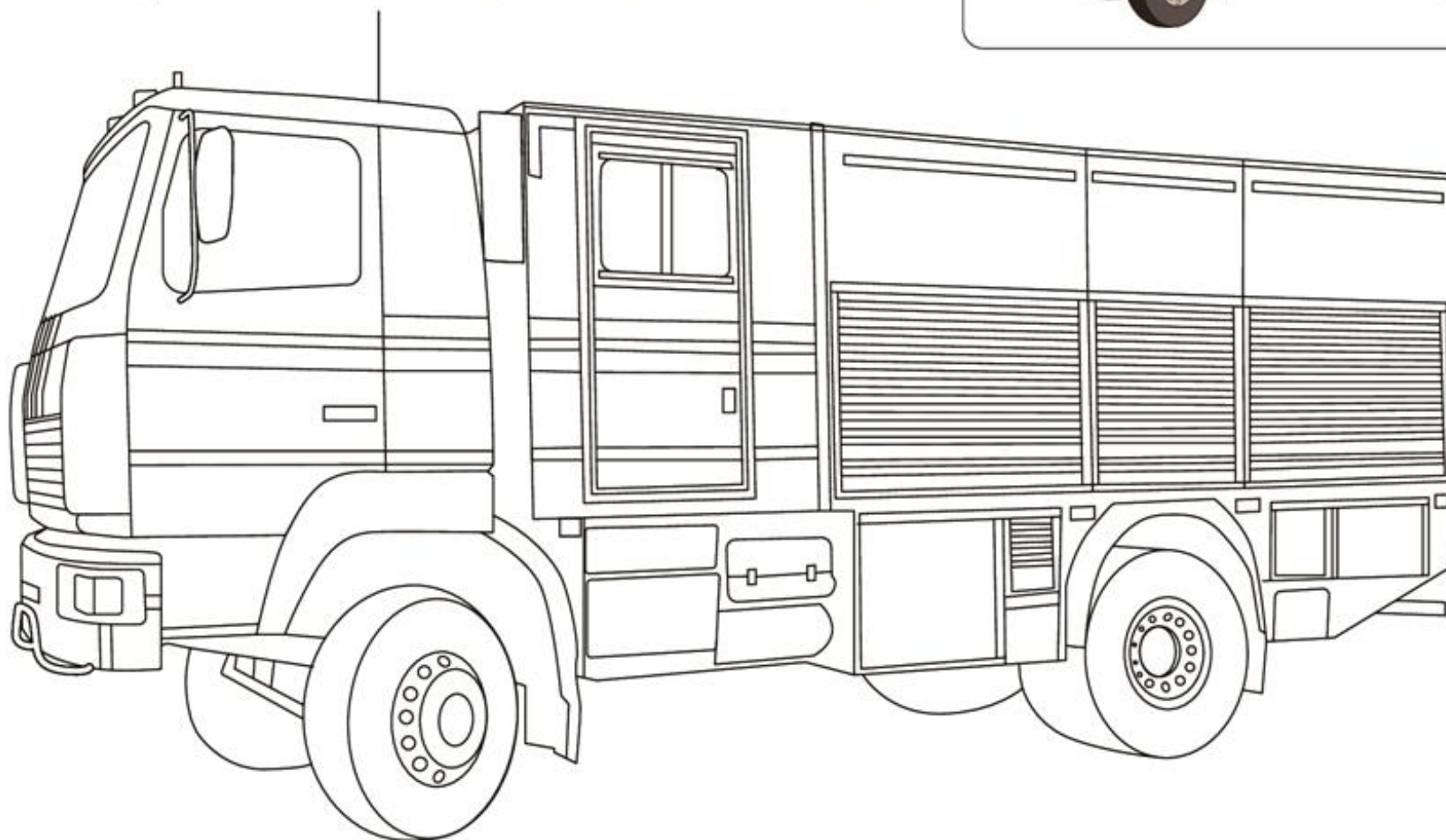

ОПЕРАТИВНЫЙ АВТОМОБИЛЬ «ДЖИЛИ»

Это автомобиль предназначен для быстрой доставки к месту чрезвычайной ситуации руководства.

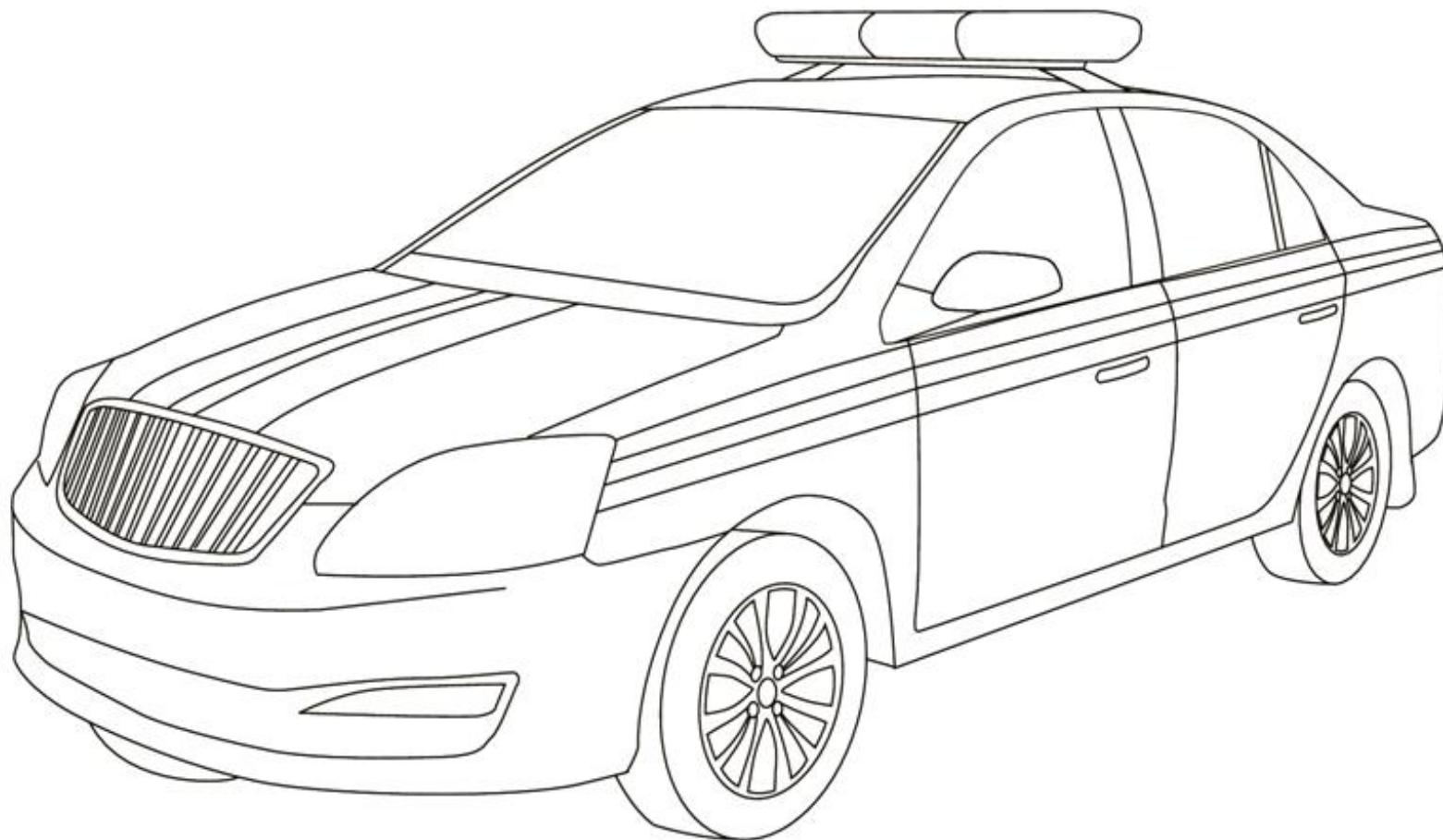

АВТОМОБИЛЬ ТЕХНИЧЕСКОЙ СЛУЖБЫ

А на этой машине есть все необходимое, чтобы отремонтировать не только оборудование, которым пользуются спасатели, но и любой автомобиль. Машина технической службы выезжает в том случае, если неисправная техника находится на выезде или вне гаража.



АВТОМОБИЛЬ ДЫМОУДАЛЕНИЯ

Перед тобой автомобиль для удаления дыма из помещения во время пожара. С помощью этого автомобиля также можно тушить пожар пеной и водой. Благодаря специальной установке вода распыляется мелкими струйками и заполняет помещение густым туманом, что помогает быстро потушить огонь.

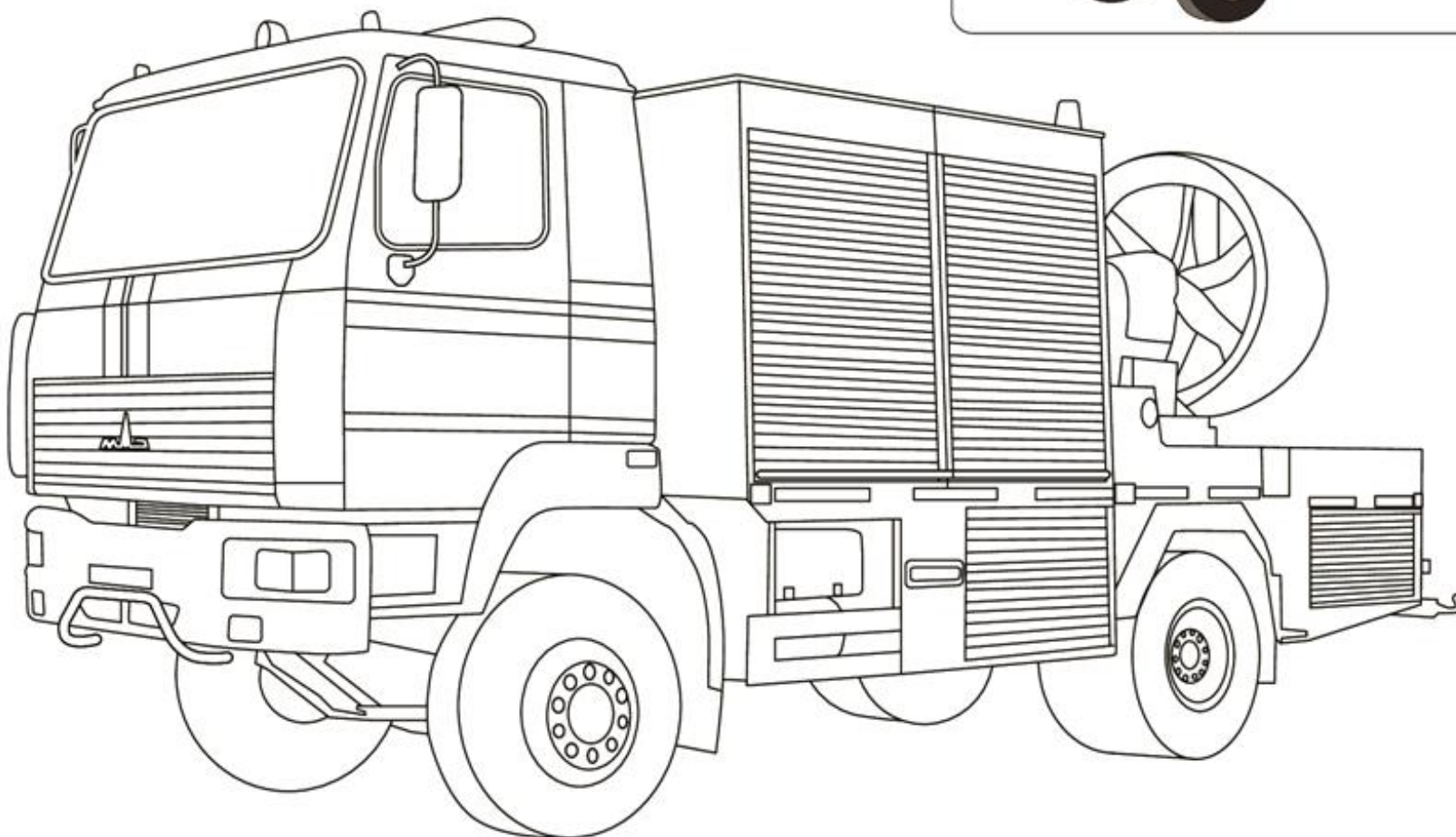

КАТЕР НА ВОЗДУШНОЙ ПОДУШКЕ «МАРС 700»

Катер на воздушной подушке «Марс 700» применяется для поиска и спасения пострадавших на воде и доставки их на берег.

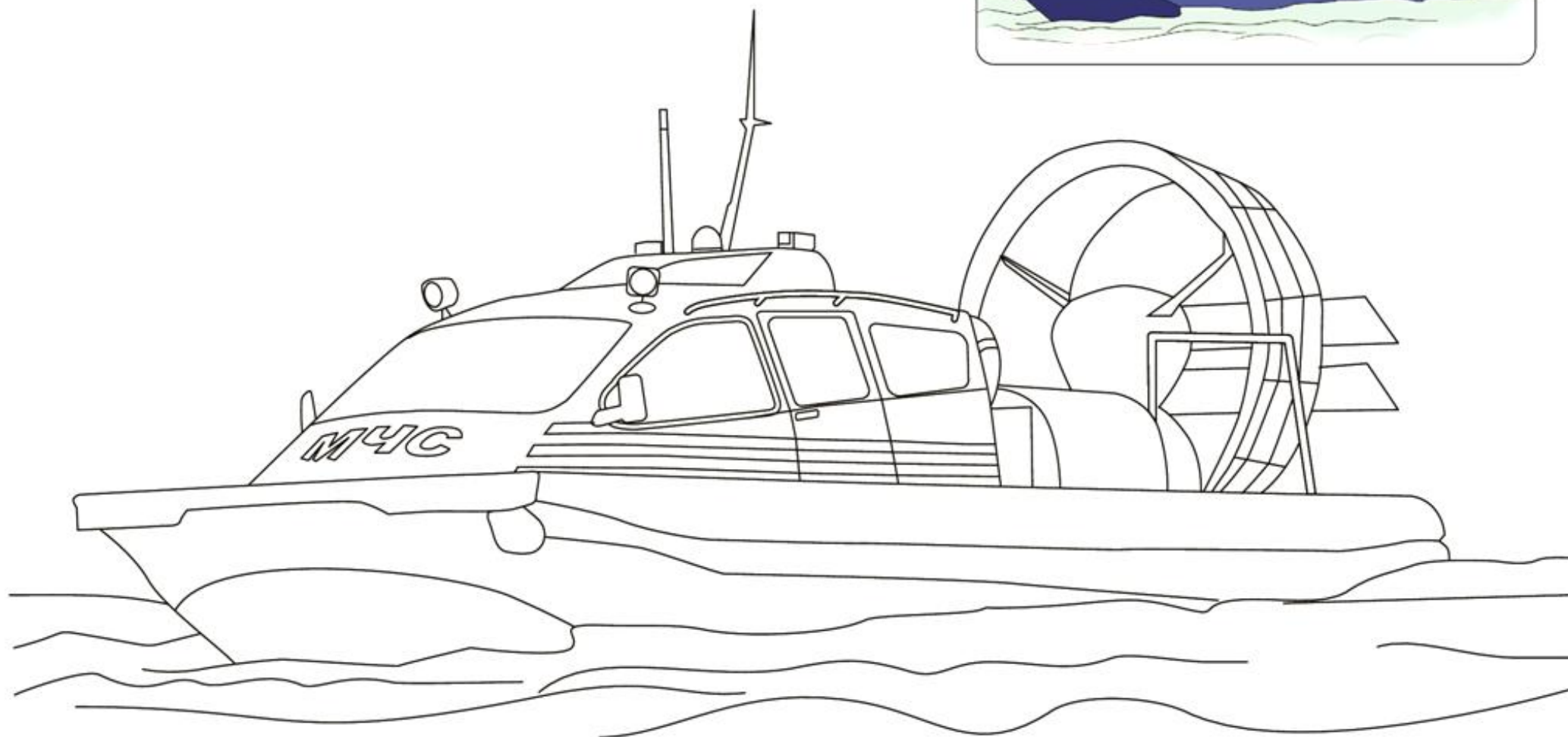

АВТОПОДЪЁМНИК ПОЖАРНЫЙ

А эта машина называется автоподъемник. На крыше машины ты видишь специальное приспособление, которое может выдвигаться на высоту 48 метров. Это значит, что с ее помощью можно тушить пожар в высотных зданиях (15 этаж), а также эвакуировать людей.

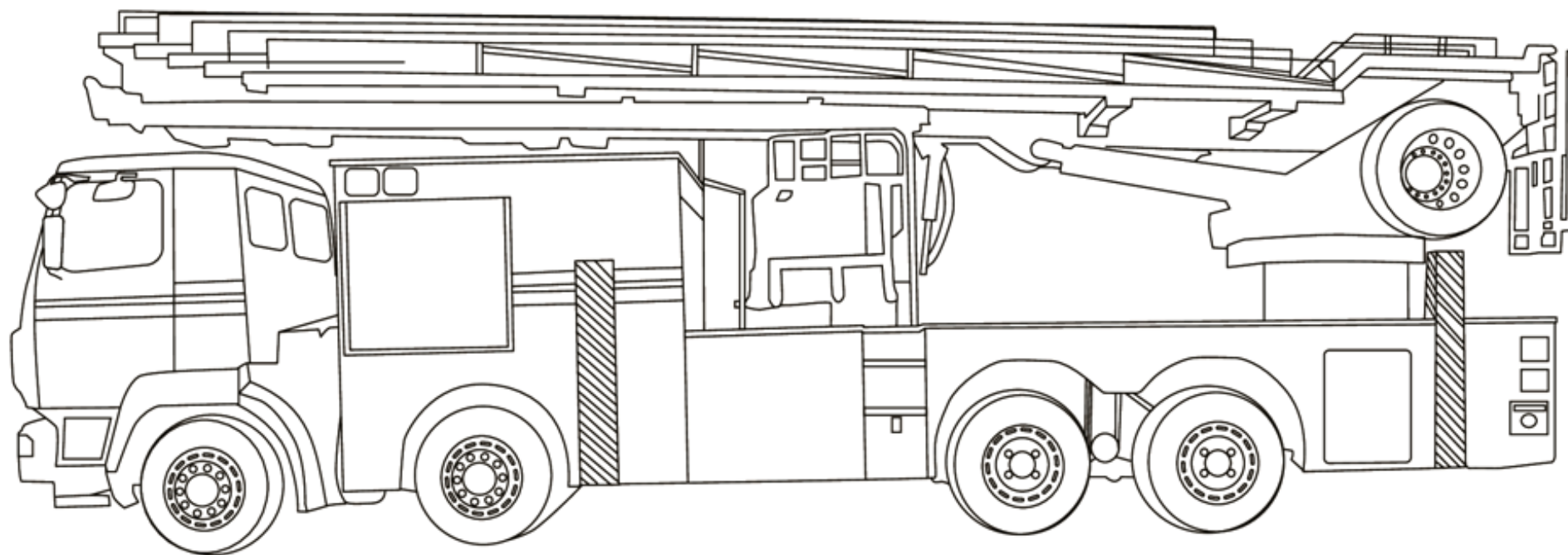

ВЕРТОЛЕТ МИ—26

Как мы уже говорили, спасатели работают и в воздухе. С помощью вертолетов тушат лесные пожары, спасают людей при наводнениях и выполняют многие другие спасательные операции. Вертолет МИ-26 – самый большой вертолет в мире. Именно этот вертолет и наших пилотов выбрали для съемок в голливудском блокбастере «Крепкий орешек-5».

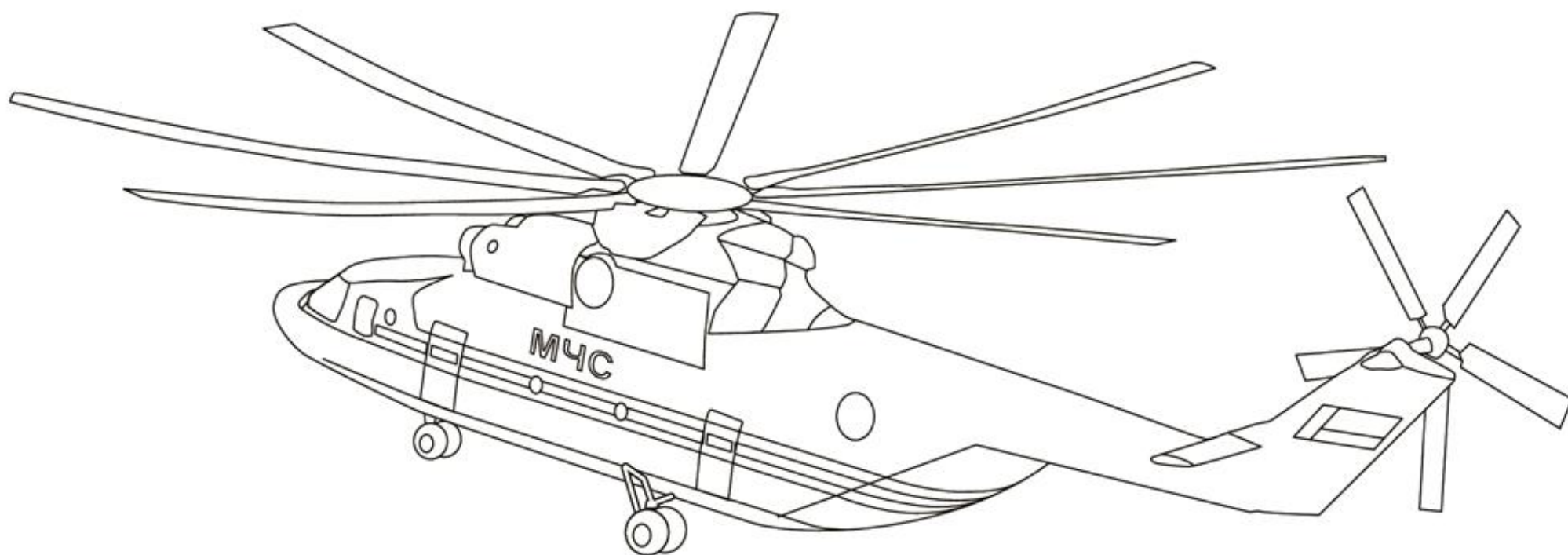

МОБИЛЬНЫЙ ПУНКТ УПРАВЛЕНИЯ

Перед тобой мобильный пункт управления. Эта машина – настоящий дом на колесах. Зимой в ней тепло, летом – прохладно. В машине три отсека: один для работы оператора связи и штаба, во втором спасатели могут отдохнуть, поспать (4 спальных места), а в третьем приготовить пищу, принять душ. Такая машина используется для обеспечения работы штаба или комиссии по чрезвычайным ситуациям, когда спасатели ликвидируют серьезную чрезвычайную ситуацию.

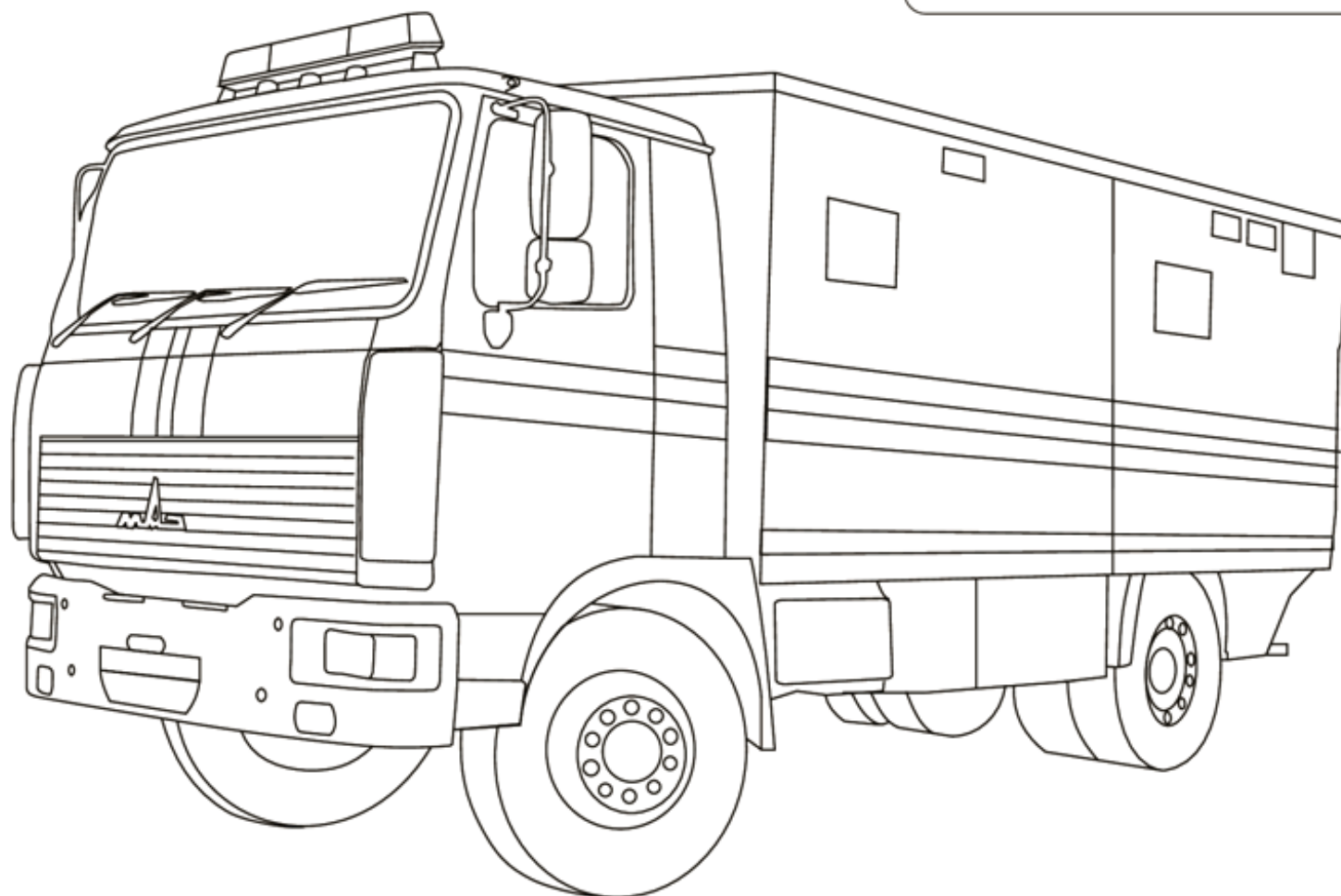

ПОЖАРНАЯ АВТОЦИСТЕРНА

Автоцистерной эта машина называется, потому что в ней перевозят, воду для тушения пожара, а также специальный состав, который называется пенообразователь. В кабине размещается 7 спасателей, а в отсеках специальное оборудование.

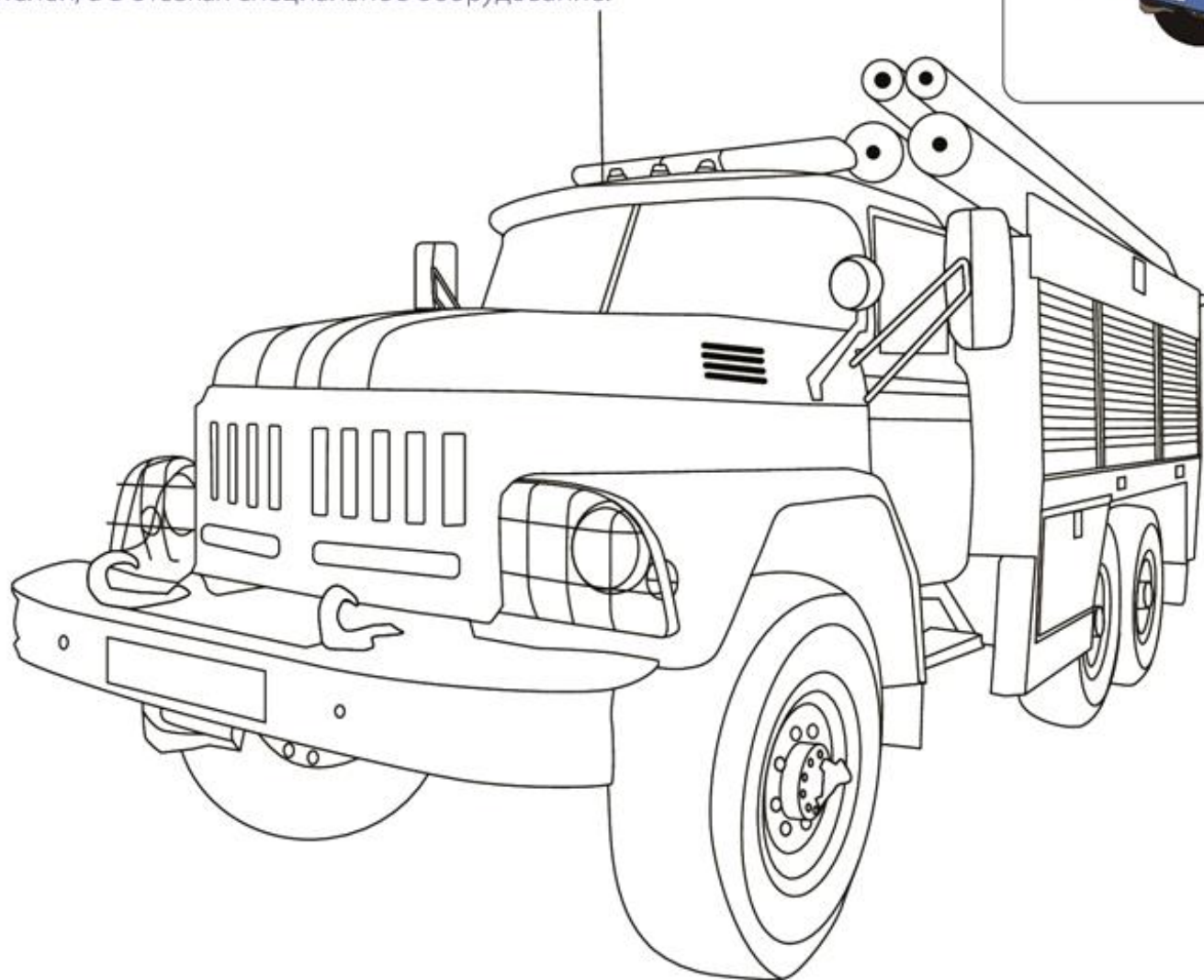

ВЕЗДЕХОД АВАРИЙНО—СПАСАТЕЛЬНЫЙ «РАДИАН-1Д»

Перед тобой вездеход. Эту машину используют для проведения спасательных работ на болотах, водоемах, покрытых льдом, в условиях бездорожья.

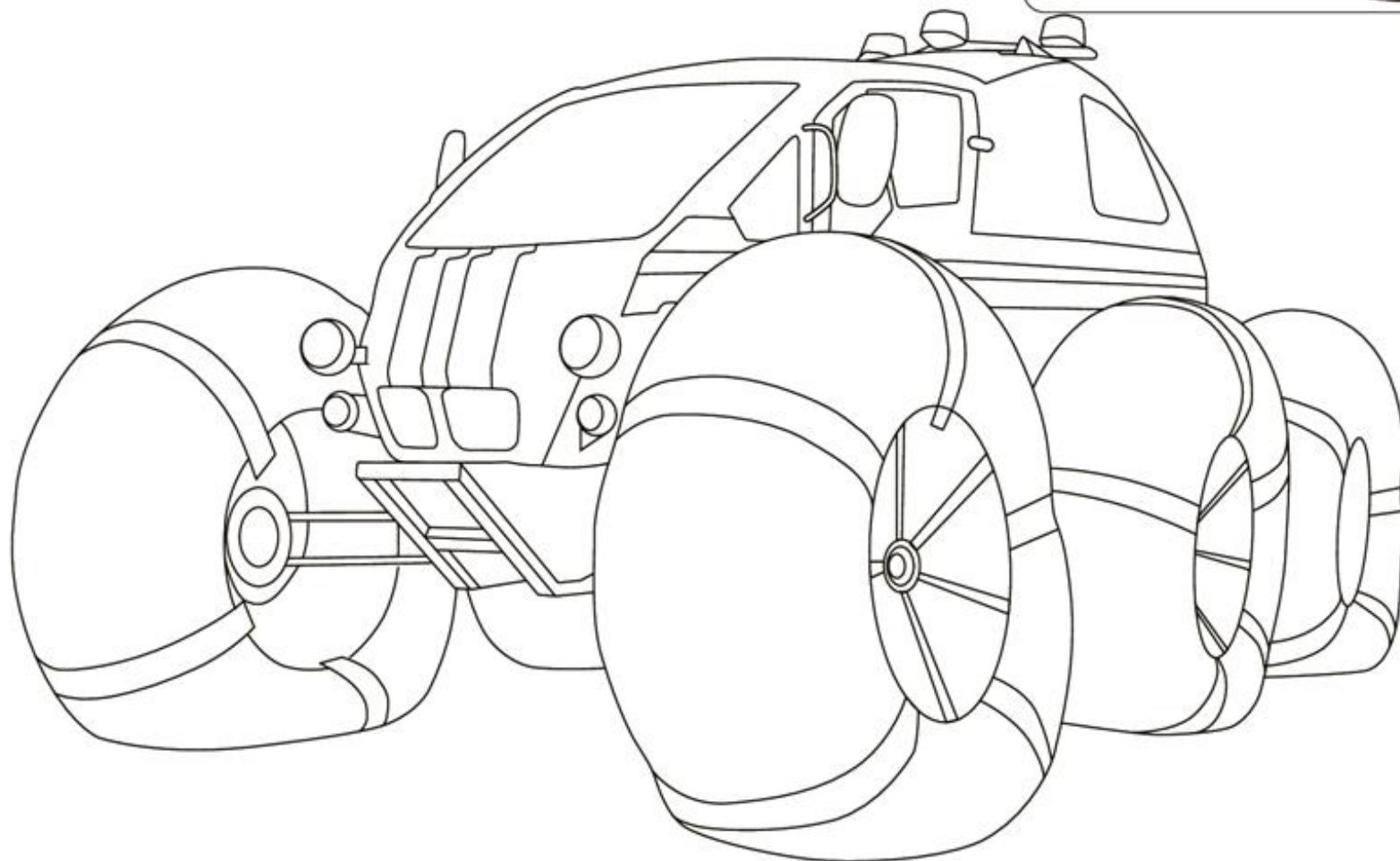
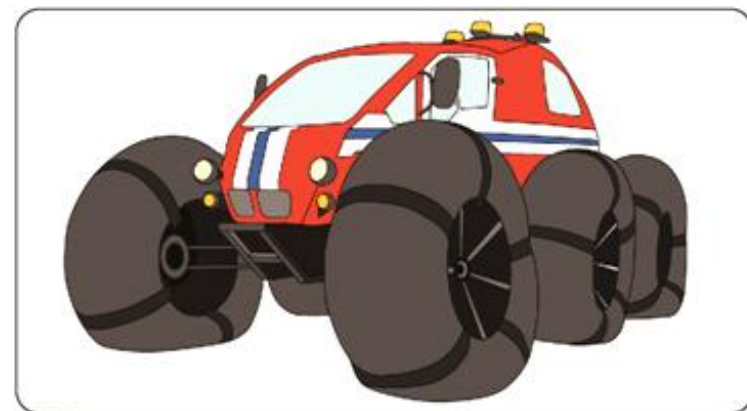

МОБИЛЬНЫЙ ВОДОЛАЗНЫЙ КОМПЛЕКС

У спасателей есть водолазная служба и соответственно специальный автомобиль. В нем находится оборудование, а также костюмы, маски и все необходимые приспособления для работы под водой.



**Центр исследований в области безопасности
жизнедеятельности и взаимодействия с общественностью
НИИ ПБ и ЧС МЧС Республики Беларусь**